



RETLL INTERNATIONAL

شركة رتل منشأة تقنية سعودية متخصصة في تجهيزات قاعات وغرف القيادة والتحكم والسيطرة وإدارة المشاريع والمراقبة المدنية والأمنية والعسكرية، تجهيزات وحلول غرف الاجتماعات، توريد وتركيب وتشغيل شاشات اعلانية خارجية وداخلية بمواصفات عالمية، شاشات تفاعلية طولية وعرضية بأنظمة الاندرويد وويندوز، السبورات الالكترونية، تجهيزات المعارض والمؤتمرات، تصاميم 3D، دراسة المشاريع التقنية، انظمة الربط الشاشات والتحكم عن بعد ، الاستشعار عن بعد ، تجهيزات اعمال الشبكة الالكترونية والكهربائية للمباني، تنفيذ المشاريع التقنية مع جميع الجهات الحكومية والخاصة.



LED Screen - Video Wall - Kisoks - Interactive sceens

تجهيز قاعات القيادة والسيطرة والتحكم والمراقبة المدنية والعسكرية والأمنية لجميع القطاعات الحكومية والعسكرية والخاصة





RETLL
INTERNATIONAL

التصميم قبل تنفيذ المشروع



الصورة بعد تنفيذ المشروع



RETLL
INTERNATIONAL





RETLL
INTERNATIONAL

الصورة بعد تنفيذ المشروع





RETLL
INTERNATIONAL

التصميم قبل تنفيذ المشروع





RETLL
INTERNATIONAL

الصورة بعد تنفيذ المشروع





RETLL
INTERNATIONAL

التصميم قبل تنفيذ المشروع





RETLL
INTERNATIONAL

الصورة بعد تنفيذ المشروع



الصورة بعد تنفيذ المشروع



VIDEO WALL CONTROLLER

أنظمة تحكم احترافية



• Video wall controller diagram

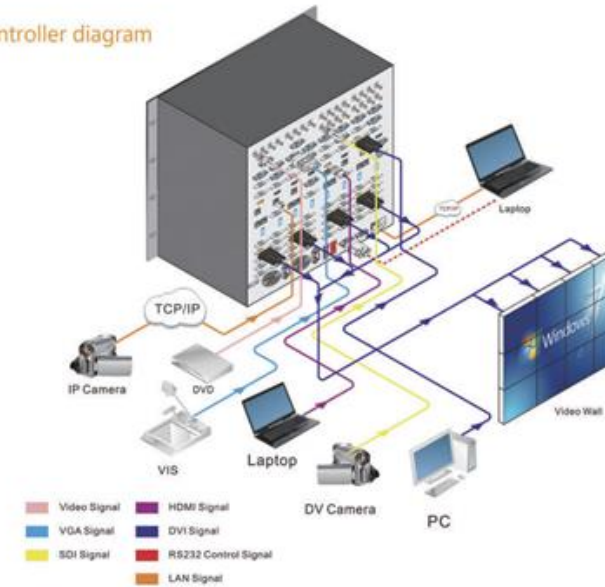

Input	CVBS	Support PAL/NTSC format, multiple BNC ports
	VGA/RGBHV	Multi-channel VGA DB-15 port, support VGA full-format input
	HDMI/DVI/4K-DVI/IP	Support 4K(3840x2160) input, each IP decode 4 channels
	YPbPr/YCbCr(customizable)	The same connector of VGA/RGBHV signal, support PAL/NTSC format and 720p/1080i HSTV
	SDI(customizable)	BNC Port
Output	VGA/RGBHV	Signal channel XGA(1024x768@60Hz)/DB-15 port
	HDMI/DVI	HDMI DVI output
	SDI(Customizable)	BNC port loop out
Control	Standard RS232 port	
	IR remote control (Customizable) / LAN control / IOS, Android APP control (optional)	
Working temperature	-20 C ~ 60 C	
Working humidity	5% ~ 95%	
AC supply voltage	AC100V - 240V 50Hz/60Hz	
Power consumption	The maximum consumption for each channel is 15W	

Typical Applications

Monitoring | Command And Scheduling Systems | Public Security | Railway | Military | Meteorological | Aviation



WALL MOUNT SERIES

Size: 10"- 98"

شاشات جدارية

شاشات طولية **ULTRA THIN SERIES**

Size: 32, 43, 49, 55, 65

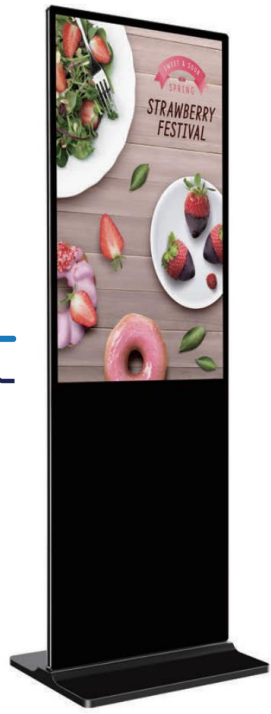
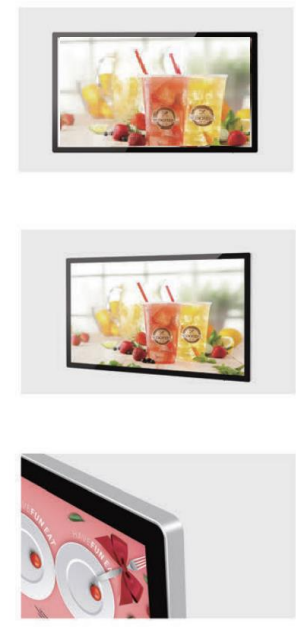

- LG/SAMSUNG FHD screen
- Android/Windows OS optional
- Various touch technology optional
- Horizontal screen/vertical screen
- GOOGLE STORE
- 450-1000nits
- WiFi
- Bluetooth

- LG/SAMSUNG FHD screen
- Android/Windows OS optional
- 450-1000nits
- Various touch technology optional
- Ultra-thin body
- GOOGLE STORE
- Flexible modules optional
- Wheels optional

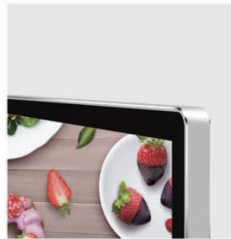

FLOOR STAND SERIES

Size: 21.5" - 98"

شاشات طولية ثابتة



- HD
- LG/SAMSUNG FHD screen
- Android/Windows OS optional
- 450-1000nits
- Various touch technology optional
- OEM/ODM**
- Customizable
- Horizontal screen/vertical screen
- Flexible modules optional
- Wheels optional



شاشات استناد

LCD POSTER SERIES

Size: 32", 43", 49", 55", 65"



- HD
- LG/SAMSUNG FHD screen
- Android/Windows OS optional
- 450-1000nits
- Various touch technology optional
- Google Store
- GOOGLE STORE
- A/C power free
- Battery power supply optional
- Easy to carry





RETLL
INTERNATIONAL

DOUBLE-SIDED SERIES

Size: 43", 49", 55", 65"

شاشات الأماكن المفتوحة
شاشة مزدوجة من الجهتين

DOOR OPEN SERIES

Size: 43", 49", 55", 65", 75", 86"



LG/SAMSUNG FHD screen



Android/Windows OS
optional



450-1000nits



Various touch technology
optional

OEM/ODM

Customizable



Door open
(Ultra-thin double-sided)



Flexible modules optional



Wheels optional

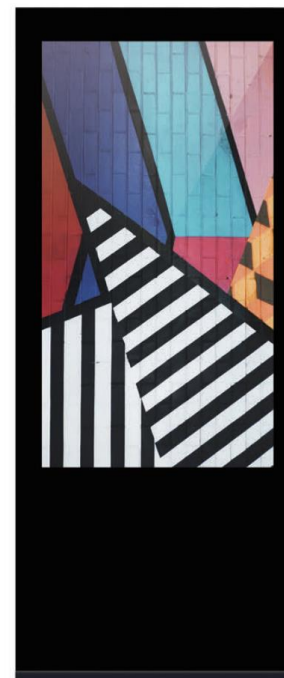

LG/SAMSUNG FHD screen



Android/Windows OS
optional



450-1000nits



Various touch technology
optional

OEM/ODM

Customizable



Door open
(easy maintenance)



Flexible modules optional



Single/Double side
optional

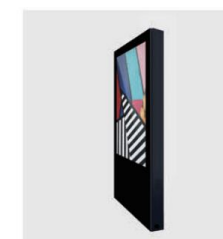
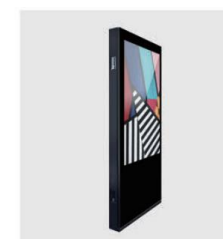

• Floor stand frame options

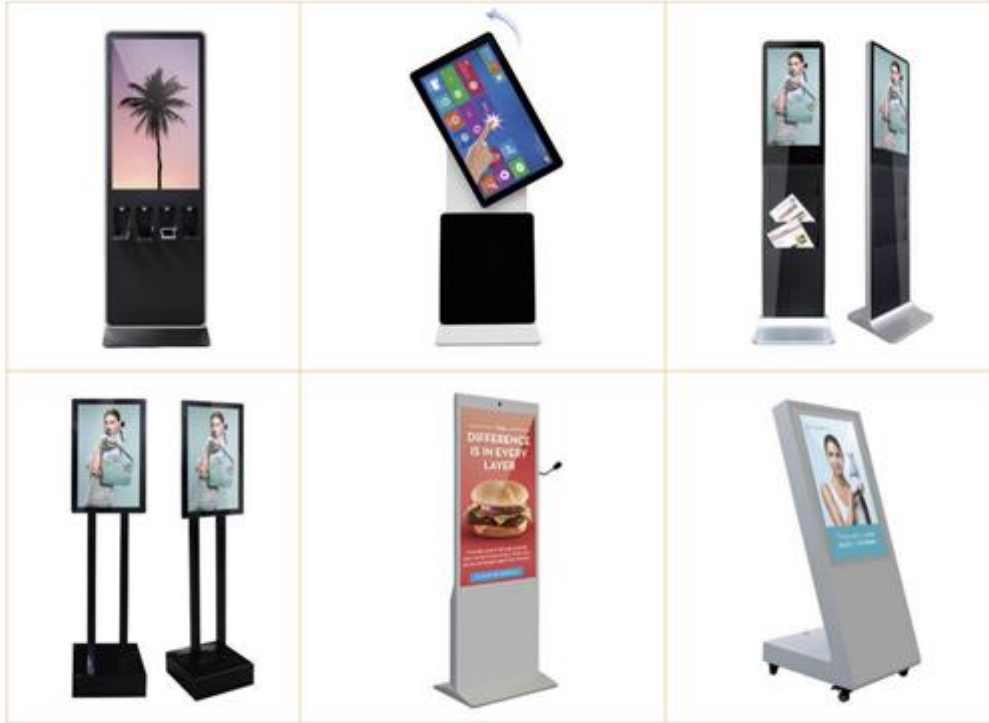

شاشات طويلة تصاميم خاصة

- يمكن طلب تصاميم خاصة للعملاء ضمن الميزات التالية:
- شاشات عرضية او طولية او متحركة بالجهتين
- إضافة طباعة او قارئ بصمة او قارئ باركود او لوحة مفاتيح
- إضافة عجلات للشاشات
- إضافة لوغو الشركة بشكل مضيئ او سلك سكرين او طباعة الوان محدد
- 5G للإنترنت
- شبكات سلكية ولاسلكية

- 1, Appearance, structure and border color can be customized.
- 2, Multiple sizes can be chosen.(21.5",32",43",49",55",65",70",75",86",98")
- 3, More Brightness and modules optional, wheels optional , OEM/ODM welcome.
- 4, Andriod OS support Google store, HDMI input.
- 5, Windows: i3 i5 i7 various generations available.



RETULL
INTERNATIONAL



FSD | Floor standing display



WMD | Wall Mount Display



CCD | Customizable Case Display

LCD DIGITAL SIGNAGES

Browse our selection of LED backlit display monitors, available in a variety of sizes and specs to match the unique demands of your environment.

الشاشات التفاعلية وشاشات الخدمة الذاتية

Applications

Hotels | Banking | Corporate | Educational Campuses | Shopping centers | Retail Outlets

Configuration for LCD digital signages are available as follow:

Configuration (optional)	Android Network version	(Qual/dual core 4G/8G internal memory, HDMI,VGA input/output, USB, SD slot, WIFI, LAN, 3G/4G optional
	Standalone version	HDMI, VGA input, USB, SD slot, 4GB internal memory
	PC version	i3/i5/i7 4G/8G/16G RAM 500GB HDD, WIN7 OS, flexible config
General Information	Program Update	Manual update
	Playlist	YES
	Break-point Memory	YES
	Speaker	YES, 2 x 2W and 2 x 5W optional



Horizontal Touch Screen Kiosk شاشات تفاعلية عرضية

Model 16 / 17
Size: 32", 43", 49", 55"
Color: black, white, customized



Digital Signage and Displays شاشات تفاعلية طولية

Model 181
Size: 43", 49"
Color: black, white, customized

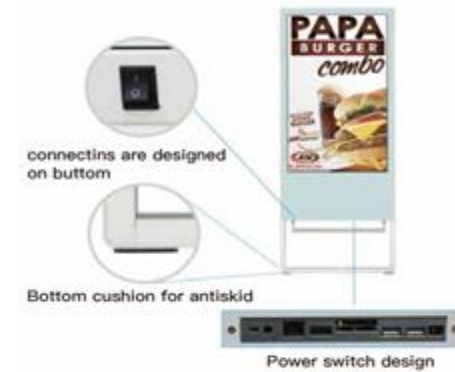

Model: 64
Size: 21.5"
Color: black, blue, red, customized



18"
21"
43"
55"
65"



43"
55"
65"
75"

Windows – Android – Touch – WIFI

Touch screen Table

الطاولات التفاعلية

Size: 43", 55", 65"
Color: gray silver, customized



Size: 32"
Color: gray silver, customized



Size: 43", 55"
Color: white, customized



Size: 32"/43"
Color: gray silver, customized



• مناسبة للاجتماعات

• المدارس

• المطاعم

• غرف الانتظار

- عدة قياسات للطاولات
- طاولات للجلوس وطاولات للوقوف
- تعمل بتقنية اللمس
- نظام ويندوز او نظام اندرويد



RETLL
INTERNATIONAL

الصبوة الذكية Smart wight Bored Display

شاشات الاجتماع والمؤتمرات

SMART INTERACTIVE WHITEBOARD Size: 55", 65", 75", 86"



إمكانية الكتابة على الشاشة بالقلم

مع إمكانية تحليل الكتابة

كاميرات تتبع المتحدث

مايكات موجهه لتتبع المتحدث

عزل الصور الخارجي

أنظمة ويندوز

أنظمة اندرويد

اتصال بالأجهزة مباشرة بكل

سهولة

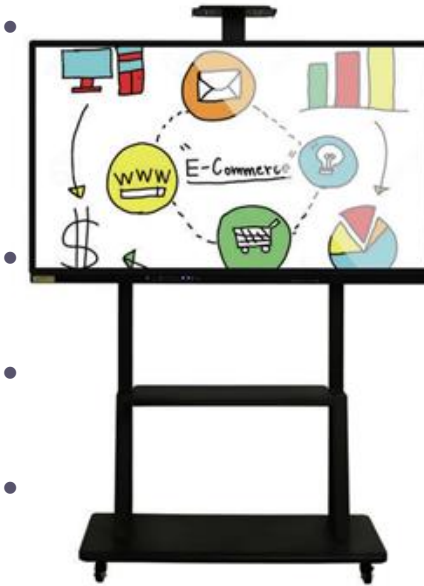

HD
LG/SAMSUNG FHD screen

Android/Windows OS
optional

Rich interfaces optional

IR / PCAP touch technology
optional

video conference

Writing synchronization

Wireless input to screen

Various support rack
available





RETLL
INTERNATIONAL

Multi Function Customization



إمكانية إضافة:

كاميرات بث مباشر

بصمة

NFC

قارئ باركود

دفع ATM

طابعة

دفع نقدي

Self-service Terminal

شاشات الخدمة الذاتية المتميزة بأشكالها والمختلفة وقياساتها المتميزة

إمكانية إضافة اكسسوارات مخصصة للأجهزة





RETLL
INTERNATIONAL

OUTDOOR DIGITAL TOTEM

Size: 18.5" - 98"

شاشات خارجية بأشكال مخصصة للعميل لتناسب مع جميع متطلبات العملاء للاماكن المفتوحة

• Outdoor digital totem frame options



2000-3500nits
brightness panel



Android/Windows OS
optional



PCAP touch technology
optional

OEM/ODM

OEM/ODM welcome



-40 C- 55 C working condition



IP55/IP65 Waterproof Grade



Flexible modules optional



Single side double side
optional

- 1, Appearance, structure and border color can be customized.
- 2, Multiple sizes can be chosen.(18.5",21.5",,32",43",49",55",65",70",75",82",85",98")
- 3, More Brightness and modules optional, wheels optional , OEM/ODM welcome.
- 4, Andriod OS support Google store, HDMI input.
- 5, Windows: i3 i5 i7 various generations available.



RETLL
INTERNATIONAL

STRETCHED LCD DISPLAY

Size: 16.4" - 60"

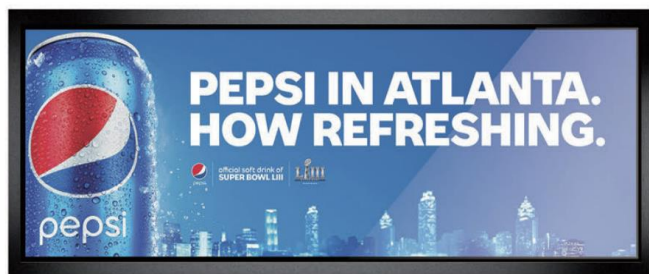

SHELF LCD SCREEN

Size: 16.4" - 60"

• شاشات متخصصة استناد العرض والاقسام مع نظام تحكم بها عن بعد



LG/SAMSUNG FHD screen



Android/Windows OS optional



Cloud CM,S management



Multiple screens



Ultra stretched



Horizontal screen/
vertical screen



Multiple sizes available

24hr

7x24hours
(Working time)



FHD screen



Multiple screens



Multiple sizes available



Horizontal screen/
vertical screen



Ultra stretched



Android/Windows OS
optional



Cloud CM,S management

24hr

7x24 hours
(Working time)

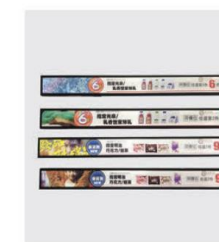

STRETCHED BAR LCD FEATURES

Windows – Android – Touch – WIFI

شرائح الشاشات الممتدة والتفاعلية

1 Sleek Design for Space

Ultra-Stretch Signage delivers seamless content as an in-store signboard, digital banner and more, thanks to its generous aspect ratio. Installed on a wall, on a pillar or perhaps over the entrance, it adds premium style while uniquely engaging with all who behold its striking form factor.



2 PBP with Four Divisions in Landscape or Portrait

The Picture-by-Picture (PBP) feature allows you to divide a screen into up to four parts, in landscape or portrait installations. It is a very effective and convenient way to deliver several advertisements or pieces of information at the same time.

3 Multimedia Content Creation

Combine video with up to 20 still photos in a single piece of content for an engaging new multimedia presentation.



4 Lateral Tiling with Daisy Chain

This product supports side-by-side tiling for 1x4 or 4x1 installations (landscape or portrait orientation) and up to a 4x4 installation with a daisy chain configuration.

5 LAN Daisy Chain

Control and monitor devices, distribute content and even update firmware over the LAN daisy chain.





YAHAM
INTERNATIONAL

شاشات LED العملاقة

BUD LIGHT FAN ZONE



BRIDGESTONE

DR PEPPER



RETLL
INTERNATIONAL



Ingress protection: IP65

Highly competent for demanding environments

Meeting IP65 front and rear standards the S3 LED display series is resistant to dust, water and fully weatherproof.



ULTRA LIGHT
CABINET

شاشات الليد الخارجية

• شاشات ليد خارجية وداخلية متناسبة مع الأحوال الطقس في

المملكة العربية السعودية بتقنيات عالية

مقاومة للغبار والماء

قطع عالية الجودة

دقات مختلفة للشاشات P1 – P2- P3 – P4 – P6 – P8 – P10

ورش متخصصة للتركيب

مكاتب هندسية لدراسة التربة والمتطلبات الخاصة للتركيب





RETLL
INTERNATIONAL

شاشات الـ LED الخارجية

- سطوع عالي في الشاشات المواجهة للشمس مباشرة
- سطوع يصل حتى 10000
- شاشات لا تحتاج إلى تكييف
- التحكم عن بعد بالشاشات دون الحاجة للتوصيلات
- جودة عالية بتصنيع الهيكل المعدني

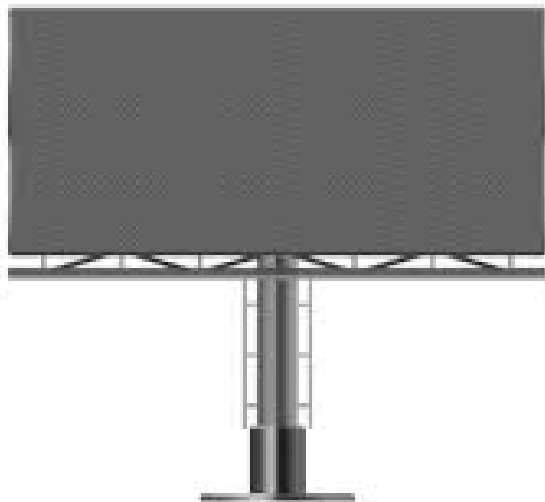

Outdoor LED Display Banner - P2, P3, P4, P5



Light Weight



Thin Screen



Various Designs



Stable Performance



High Brightness



Easy Operation

Feature

Outdoor Advertising Player

AP1 series are our outdoor advertising LED display products. They are also called totem LED displays, which are usually used in shopping plaza, train station, airport, etc.

Light Weight and Thin

The screen only weighs 85kg and the thickness is only about 200mm.

Stable and Perfect Performance

Superior brand power supply is adopted. Meanwhile, high quality LED materials and excellent PCB design ensure the performance of the products.

High Brightness

The brightness of the screen can be up to 6,000nits, so the screen has very good clarity in direct sunlight.

Easy Operation

The screen can support Wi-Fi, CAT5, and even remote control via internet. It can run videos, images, texts, etc. without computers after the display content is uploaded.

Application Fields

Mall Advertisement;
Outdoor Advertising;
Digital Out Of Home(DOOH).

شاشات الليد الخارجية

- سطوع عالي للشاشات الخارجية
- اشكال متخصصة
- شاشات متخصصة لا تحتاج للتكييف
- إمكانية التحكم عن بعد
- قطع ذات جودة عالية





RETLL
INTERNATIONAL

LED Curtain Display - P10.4, P12.5, P15.6, P25, P31.2



Feature

Easy Maintenance

It is very efficient to maintain the cabinet from the front or the back.

Light Weight

This LED display is frameless and slim, so it is much lighter than other LED screens.

Waterproof & Dustproof

The protective grade can reach IP65.

Excellent Heat Dissipation:

The LED casting strip uses aluminum material and the cabinet adopts wind-pass design.

High Brightness

The brightness can reach more than 7,000nits.

Ultimate Refresh Rate

The refresh rate of the LED display can reach 3,840Hz.

Best Gray Scale

The gray scale can reach 24bits.

Application Fields

This product is usually used in: billboards, chain stores and central business districts.



Excellent Heat
Dissipation



60% Transparency



13bits~24bits



IP65



Fast and Easy
Maintenance



6,000nits~10,000nits



1,920Hz~3,840Hz



Light Weight

شاشات الـ LED الشفافة:

- مناسبة للمباني الزجاجية
- لا تحجب الرؤية من الداخل
- عالية الجودة ومقاومة للعوامل الجوية

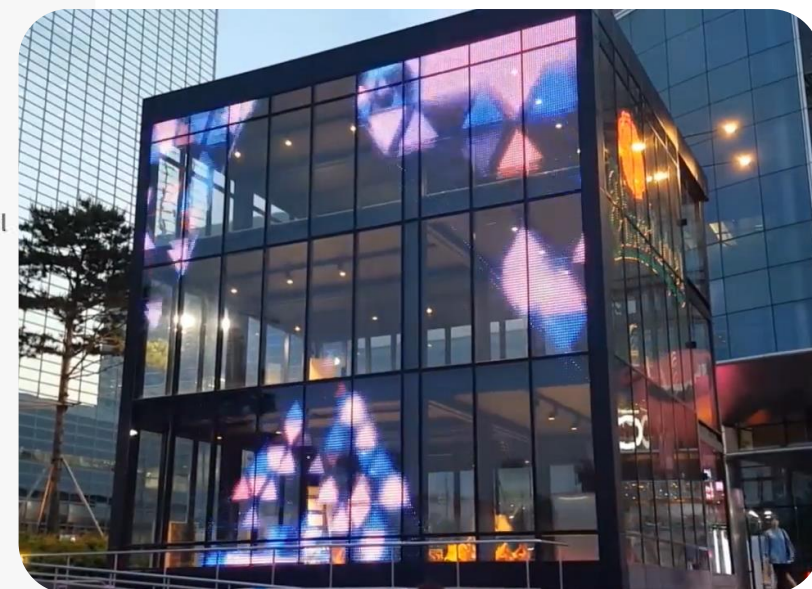



RETLL
INTERNATIONAL

شاشات الـ LED الداخلية

- دقة عالية للشاشات الداخلية
- شاشات متخصصة لا تحتاج للتكييف
- خفيفة الوزن
- قطع ذات جودة عالية





RETLL
INTERNATIONAL

تأجير شاشات بديلة البئر وشاشات الخدمة الذاتية

• تجهيز المعارض والفعاليات بشبكة شاشات

• البئر الرقمي

• شاشات اللمس

• شاشات العرض الداخلية

• أجهزة تسجيل الزوار

• الشاشات التفاعلية

• شاشات الخرائط

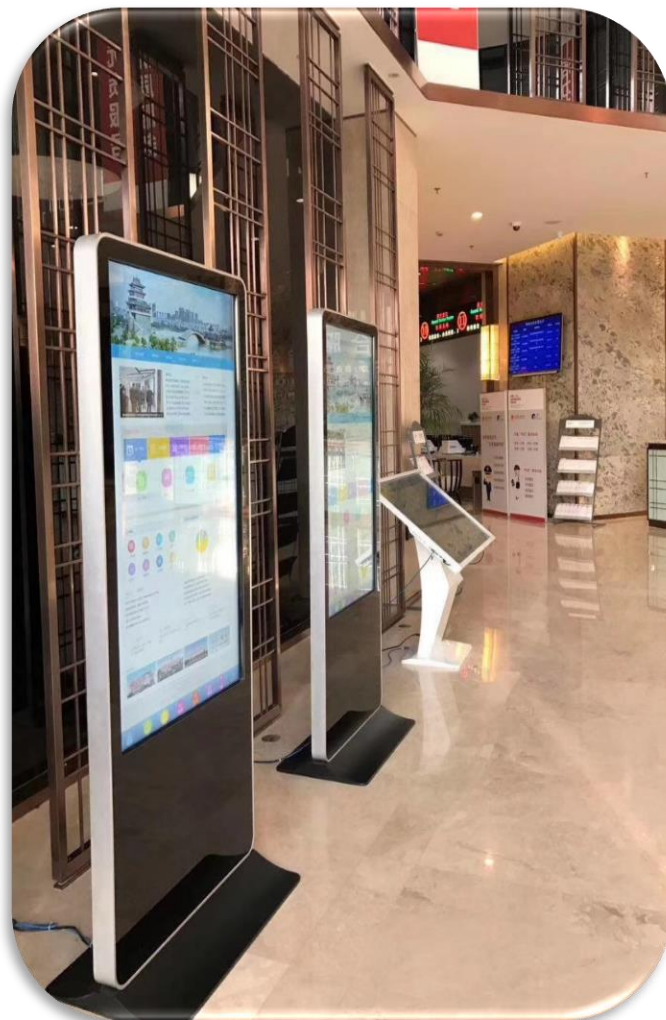

شاشات اللمد الداخليه والخارجيه

تأجير شاشات ليد داخليه وخارجيه للفعاليه

تركيب في ساعات قليله

دقات مختلفه وعاليه الجوده

أجهزه تحكم بالشاشات وإدارة المحتوى





RETLL
INTERNATIONAL

أنظمة تسجيل الزوار

- أجهزة متخصصة لتسجيل الزوار في المعارض
- نظام تسجيل الزوار وطباعة بطاقات الزوار
- تسجيل بيانات الزوار
- التسجيل عن بعد
- ارسال الرسائل للزوار الذين قاموا بالتسجيل
- ارسال رسائل دعوات للزوار
- والعديد من الميزات الاخرى



برنامج إدارة المحتوى للشاشات

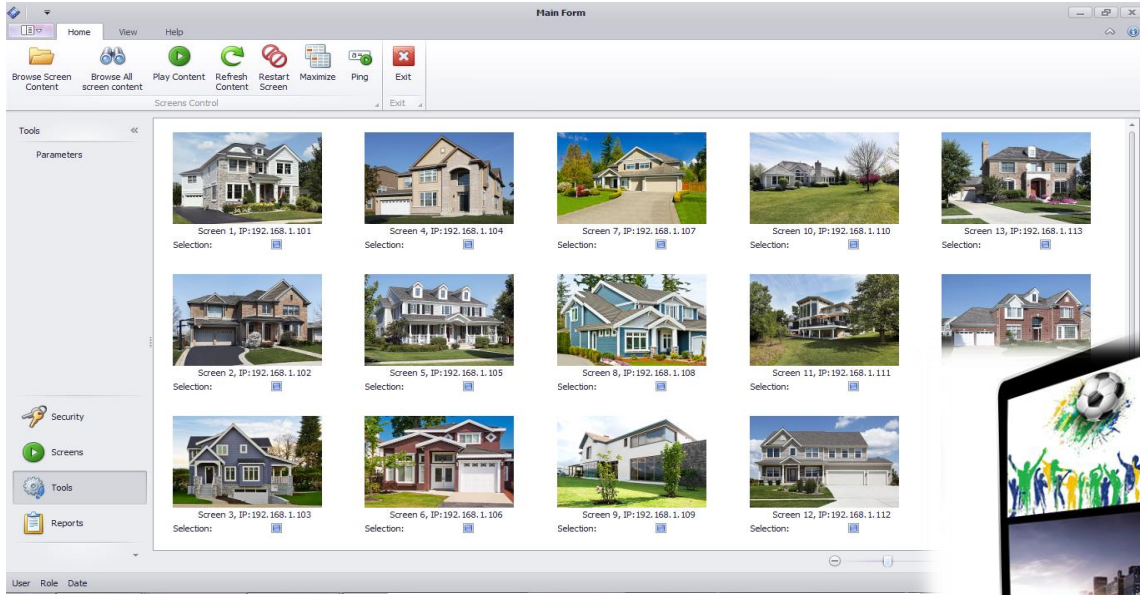

- إمكانية التحكم بعدد كبير من الشاشات الاعلانية من مركز واحد
- إمكانية تقسيم الشاشات إلى مجموعات
- إمكانية التحكم بكل مجموعة على حدا
- إمكانية استعراض ماذا تعرض الشاشة في الوقت الحالي
- إمكانية تقسم الشاشة إلى عدة اقسام



برنامج الخرائط ثلاثية الابعاد

• برنامج الاستعلام عن الموقع من خلال الخرائط ثلاثية الابعاد او ثنائية الابعاد

• مساعدة الزوار للوصول لوجهاتهم

• عمليات بحث سهلة عن هدف الزائر

• تسجيل بيانات للزوار

• الطرق الأسرع للوصول

3D Map Tool

3D-Engine

- Without CAD drawing!
- Without 3D MAX program!
- Easily converting the floor plan to 3D image!

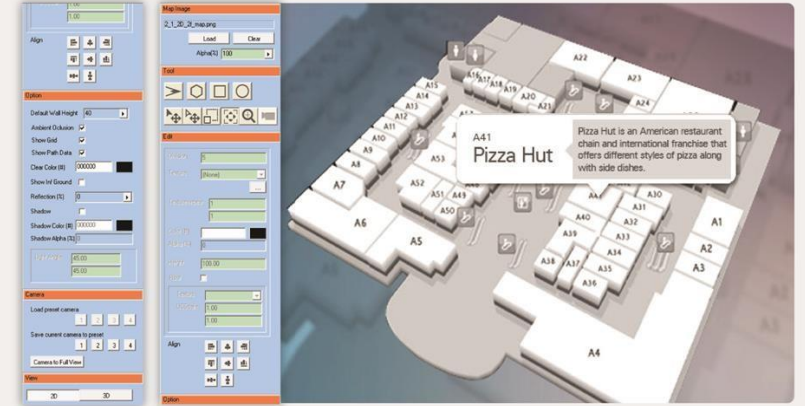

• 3D Wayfinder software





برنامج تقييم الخدمة والاستبيان

- عمل استبيان للعملاء والمراجعين
- إمكانية الاستبيان عن صورة
- إمكانية الاستبيان من خلال سؤال وخيارات للأجوبة
- إمكانية الاستبيان من خلال كتابة الجواب
- إمكانية الاستبيان عن مقطع فيديو
- تسجيل رضى العميل عن خدمة معينة

RETLL
INTERNATIONAL



0554422389

0114789284

Riyadh, Saudi Arabia
Malaz District - Jarir Street

Hussam@retll.com
Info@retll.com

حسام الأحمد

Hussam Al Ahmad
Managing Director



RETLL
INTERNATIONAL

شركة رتل العالمية لتقنية نظم المعلومات

WWW.RETLL.COM